



Manuel d'utilisation

Détecteur de CO2 PCE-CMM 8



Les manuels d'utilisation en plusieurs langues (allemand, chinois, français, hollandais, italien, espagnol, polonais, portugais, russe, turc) sont disponibles sur : www.pce-instruments.com

Dernière modification : 25 janvier 2021
v1.0



Sommaire

1	Informations de sécurité	1
2	Description du dispositif	2
2.1	Spécifications techniques	2
2.2	Écran / Tactile	3
2.3	Dimensions	3
3	Instructions de fonctionnement	4
3.1	ON/OFF	4
3.2	Menu de configuration	4
3.3	Historique / graphique des données	6
3.4	Alarme	6
3.5	Fonction de feu tricolore CO ₂	7
4	Garantie.....	8
5	Recyclage	8

1 Informations de sécurité

Veillez lire ce manuel d'utilisation attentivement et dans son intégralité, avant d'utiliser l'appareil pour la première fois. Ce dispositif doit être utilisé que par un personnel qualifié. Les dommages causés par le non-respect des mises en garde de ce manuel d'utilisation seront exclus de toute responsabilité.

- Cet appareil doit être utilisé que de la façon décrite dans ce manuel d'utilisation. Dans le cas contraire, des situations dangereuses pourraient se produire.
- Utilisez cet appareil que si les conditions ambiantes (température, humidité, etc.) respectent les valeurs limites indiquées dans les spécifications. N'exposez pas cet appareil à des températures extrêmes, à la lumière solaire directe, à une humidité ambiante extrême ou à des zones mouillées.
- N'exposez pas l'appareil à des chocs ou à des vibrations fortes.
- Seul le personnel qualifié de PCE Instruments peut ouvrir le boîtier de cet appareil.
- N'utilisez jamais cet appareil avec les mains humides ou mouillées.
- N'effectuez aucune modification technique dans l'appareil.
- Ce dispositif ne doit être nettoyé qu'avec un chiffon humide. N'utilisez pas de produits de nettoyage abrasifs ni à base de dissolvants.
- L'appareil ne doit être utilisé qu'avec les accessoires ou les pièces de rechange équivalentes proposés par PCE Instruments.
- Avant chaque utilisation, vérifiez que le boîtier de l'appareil ne présente aucun dommage visible. Si tel était le cas, n'utilisez pas l'appareil.
- N'utilisez pas l'appareil dans des atmosphères explosives.
- La plage de mesure indiquée dans les spécifications ne doit jamais être dépassée.
- Le non-respect des indications de sécurité peut provoquer des lésions à l'utilisateur et des dommages à l'appareil.

Nous n'assumons aucune responsabilité quant aux erreurs d'impression ou de contenu dans ce manuel.

Vous trouverez nos conditions de garantie dans nos *Conditions Générales de Vente*.

Pour toute question, veuillez contacter PCE Instruments, dont les coordonnées sont indiquées à la fin de ce manuel.

2 Description du dispositif

2.1 Spécifications techniques

Paramètre CO₂	
Plage	0 ... 9999 ppm CO ₂
Précision	±75ppm ou ±5 % de la valeur (applique la valeur supérieure)
Résolution	1 ppm
Type de capteur CO ₂	NDIR
Paramètre température	
Plage	-10 ... 50 °C
Précision	±1 °C
Résolution	0,1 °C
Paramètre humidité relative	
Plage	20 ... 95 % H.r.
Précision	±5 % H.r.
Résolution	1 % H.r.
Spécifications techniques génériques	
Écran	LCD de 3,5", tactile
Indication de l'alarme	Fonction de feu tricolore avec changement de couleur sur l'écran Son de l'alarme
Alimentation	5 V Mini-USB
Conditions ambiantes	1 ... 85 °C / 20 ... 85 % H.r.
Type de protection	IP21
Dimensions	96 x 86 x 32,5 mm
Poids	<200 g

2.2 Écran / Tactile

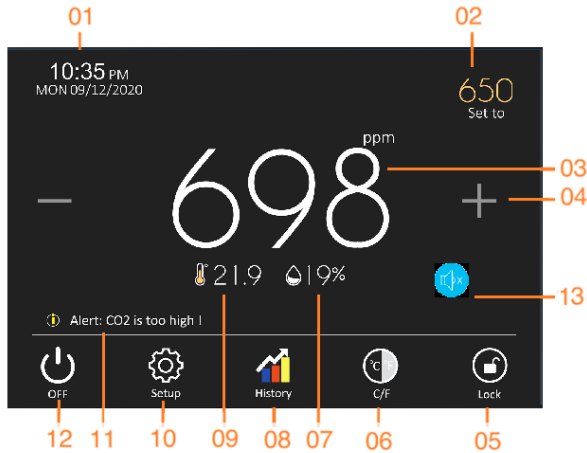

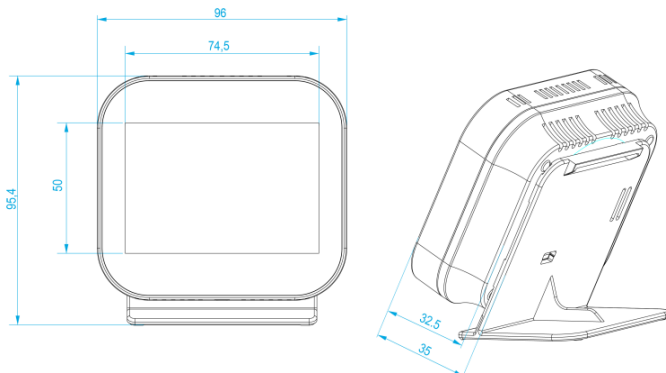

1. Date et heure
2. Configurer l'alarme supérieure ou inférieure
3. Mesure du CO₂
4. Augmenter ou réduire la valeur de l'alarme
5. Bloquer l'écran
6. Changement d'unité entre °C / °F
7. Mesure de l'humidité de l'air en % H.r.
8. Affiche le diagramme historique
9. Mesure de la température
10. Configuration
11. Message de l'alarme
12. On / Off
13. Désactivation de l'alarme sonore

2.3 Dimensions



3 Instructions de fonctionnement

3.1 ON/OFF

Sur l'écran, appuyez sur l'icône  (on/off) pour allumer le dispositif. Si vous appuyez sur l'icône  alors que le dispositif est allumé, celui-ci s'éteindra.

3.2 Menu de configuration

Sur l'écran, appuyez sur l'icône  pour accéder aux paramètres.

3.2.1 Choix de la langue

Vous pouvez choisir l'une des langues suivantes : anglais, allemand, espagnol.

3.2.2 Configuration de la date et de l'heure

Appuyez sur l'icône  (Date et heure) pour régler la date et l'heure.

3.2.3 Configuration de l'unité de température

Appuyez sur l'icône  (Format de température) pour choisir entre °C et °F.

3.2.4 Réglage de la luminosité de l'écran

Appuyez sur l'icône  (Luminosité de l'écran) pour régler la luminosité de l'écran, en utilisant les touches de flèches situées en bas à droite de l'écran. Vous pouvez activer la "Luminosité automatique" ou modifier manuellement la luminosité.

3.2.5 Écran de veille (Standby)

En appuyant sur l'icône  (Écran en veille), vous pouvez définir la période de temps pendant laquelle l'écran réduit sa luminosité.

3.2.6 Réglages de l'historique

En appuyant sur l'icône  (Configuration de l'heure de l'historique), vous pouvez définir la périodicité avec laquelle vous souhaitez voir l'historique des valeurs mesurées.

3.2.7 Blocage de l'écran

En appuyant sur l'icône  (Bloquer), vous entrez dans le point du menu qui vous permet de définir un PIN de 4 chiffres, pour protéger l'accès au menu de configuration.

REMARQUE : Gardez votre PIN à l'esprit. Si vous l'oubliez, vous pouvez utiliser le code : 8657.

3.2.8 Limites de l'alarme de CO₂

Appuyez sur l'icône  (Limite de CO₂) pour définir les limites de l'alarme inférieure (450 ppm) et supérieure (4500 ppm).

3.2.9 Étalonnage du capteur de CO₂

Si vous souhaitez étalonner le capteur de CO₂, entrez dans le menu "Réglage CO₂". Mettez le dispositif dans une pièce bien aérée ou à l'extérieur (il est nécessaire d'exposer l'appareil à un environnement où le taux de CO₂ est bas), et laissez-le en marche pendant 20 minutes environ.

Le PCE-CMM 8 dispose d'un ajustement automatique de la valeur de base pour la mesure du CO₂. Cette calibration automatique est effectuée régulièrement tous les 10-15 jours et ne peut pas être désactivé.

La fonction de calibration automatique induira de mauvaises mesures dans le cas où l'appareil est exposé longtemps à un environnement confiné avec des taux de CO₂ élevé. C'est pourquoi nous recommandons de procéder à un étalonnage du capteur de CO₂ de manière hebdomadaire.

3.2.10 Réglage automatique de la ligne de base de CO₂

La ligne qui apparaît sur le graphique de l'historique se règle automatiquement.

3.2.11 Compensation du CO₂

Entrez dans le menu  (Étalonnage du capteur de CO₂) pour régler manuellement la valeur de CO₂, si nécessaire.

3.2.12 Compensation de température

Appuyez sur l'icône  (Capteur interne) pour régler la valeur de température, si nécessaire.

3.2.13 Compensation de l'humidité

Appuyez sur l'icône  (Capteur de l'humidité) pour régler la valeur de l'humidité relative, si nécessaire.

3.2.14 Sélection de la zone horaire

Appuyez sur l'icône  (DST) pour régler la zone horaire (vous pouvez choisir parmi 3 zones). Vous pouvez aussi activer l'heure d'été.

3.2.15 Couleur de l'écran d'accueil

Appuyez sur l'icône  (Couleur de l'écran d'accueil) pour choisir la couleur du fond: bleu ou noir.

3.2.16 Alarme sonore

Sélectionnez l'option  "Configuration de la sonnerie de l'alarme" pour activer l'alarme sonore lorsque les limites inférieure et supérieure sont dépassées. Il est possible d'activer ou désactiver chaque alarme séparément.

3.2.17 Restaurer les paramètres par défaut

Sélectionnez l'icône  (Restaurer les paramètres par défaut) pour redéfinir les paramètres par défaut du dispositif.

REMARQUE : Toutes les configurations effectuées précédemment seront effacées.

3.3 Historique / graphique des données

3.3.1 Graphique

Dans l'écran principal, appuyez sur l'icône  (Historique) pour voir l'historique des valeurs mesurées des 7 derniers jours. Vous pourrez y consulter les valeurs de CO₂, la température et l'humidité.

Pour voir les données d'un jour particulier, touchez la zone correspondant à la date. Appuyez sur l'icône  pour retourner à l'écran précédent.

3.3.2 Sauvegarder l'historique des données

Appuyez sur l'icône  (Historique) pour voir l'historique des valeurs mesurées des 7 derniers jours. Puis, sélectionnez "Tableau d'enregistrement des données". Dans la fenêtre suivante, appuyez sur "Enregistrer" pour sauvegarder les données de mesure.

3.3.3 Lecture de l'historique des données dans le PC

Connectez d'abord, par câble USB, le dispositif à un PC.

Le détecteur de CO₂ est reconnu comme un dispositif de stockage de masse.

Dans le fichier DATALOG.TXT, vous pourrez consulter les données de mesure sauvegardées.

L'intervalle d'enregistrement est réglable (voir 3.2.6 – Réglage de l'historique). Par exemple, avec un pas d'échantillonnage de 1 série de valeurs par heure, vous pourrez sauvegarder des données pendant 1 semaine. Une fois la mémoire cyclique pleine, les valeurs les plus anciennes sont écrasées.

3.4 Alarme

Appuyez sur la valeur de CO₂ située en haut à droite. Pour régler les valeurs des alarmes supérieure et inférieure. Lorsque les valeurs limites sont dépassées, le dispositif change la couleur de la valeur de mesure sur l'écran et active aussi l'alarme sonore.

3.4.1 Réglage de l'alarme supérieure (Elevé)

En appuyant en haut à droite de l'écran, vous pouvez alterner entre la valeur limite supérieure et l'inférieure. Lorsqu'il indique "Elevé", vous pouvez définir la valeur de l'alarme supérieure, en utilisant les icônes "+" et "-" situés au centre de l'écran. La valeur par défaut est fixée à 1200 ppm.

3.4.2 Configuration de l'alarme inférieure (Faible)

En appuyant en haut à droite de l'écran, vous pouvez alterner entre la valeur limite supérieure et l'inférieure. Lorsqu'il indique "Faible", vous pouvez définir la valeur de l'alarme inférieure, en utilisant les icônes "+" et "-" situés au centre de l'écran. La valeur par défaut est fixée à 800 ppm.

3.4.3 Désactivation temporaire de l'alarme sonore

Si l'alarme sonore est activée, elle retentira dès que les valeurs limites inférieure et / ou supérieure sont dépassées. Vous pouvez aussi désactiver l'alarme sonore en appuyant sur l'icône  qui s'affiche sur l'écran.

3.5 Fonction de feu tricolore CO₂

Les valeurs indiquées sur l'écran changent de couleur en fonction de la concentration de CO₂ (fonction de feu tricolore). Les valeurs limites prédéterminées pour changer de couleur sont les suivantes :

Qualité de l'air	Contenu de CO ₂	Couleur
Bonne (Good)	400 ... 800 ppm	Vert
Ok	800 ... 1200 ppm	Jaune
Pauvre (Poor)	1200 ... 5000 ppm	Rouge



4 Garantie

Vous trouverez nos conditions de garantie dans nos *Conditions générales de Vente* dans le lien suivant: <https://www.pce-instruments.com/french/terms>.

5 Recyclage

Du fait de leurs contenus toxiques, les batteries ne doivent pas être jetées dans les ordures ménagères. Elles doivent être amenées à des lieux aptes pour leur recyclage.

Pour pouvoir respecter l'ADEME (retour et élimination des résidus d'appareils électriques et électroniques) nous retirons tous nos appareils. Ils seront recyclés par nous-même ou seront éliminés selon la loi par une société de recyclage.

Vous pouvez l'envoyer à
PCE Instruments France EURL
23, Rue de Strasbourg
67250 Soultz-Sous-Forêts
France

Vous pouvez nous donner l'appareil pour que nous puissions nous en débarrasser correctement. Nous pourrons le réutiliser ou le livrer à une société de recyclage en respectant ainsi la norme en vigueur.

RII AEE – N° 001932
Numéro REI-RPA: 855 – RD. 106/2008



Tous les produits de marque PCE
sont certifiés CE et RoH.

Coordonnées de PCE Instruments

Allemagne

PCE Deutschland GmbH
Im Langel 4
D-59872 Meschede
Deutschland
Tel.: +49 (0) 2903 976 99 0
Fax: +49 (0) 2903 976 99 29
info@pce-instruments.com
www.pce-instruments.com/deutsch

Royaume Uni

PCE Instruments UK Ltd
Unit 11 Southpoint Business Park
Ensign Way, Southampton
Hampshire
United Kingdom, SO31 4RF
Tel: +44 (0) 2380 98703 0
Fax: +44 (0) 2380 98703 9
info@pce-instruments.co.uk
www.pce-instruments.com/english

Pays Bas

PCE Brookhuis B.V.
Institutenweg 15
7521 PH Enschede
Nederland
Tel.: +31 (0)53 737 01 92
info@pcebenelux.nl
www.pce-instruments.com/dutch

États Unis

PCE Americas Inc.
1201 Jupiter Park Drive, Suite 8
Jupiter / Palm Beach
33458 FL
USA
Tel: +1 (561) 320-9162
Fax: +1 (561) 320-9176
info@pce-americas.com
www.pce-instruments.com/us

France

PCE Instruments France EURL
23, rue de Strasbourg
67250 Soultz-Sous-Forêts
France
Tel.: +33 (0) 972 35 37 17
Fax: +33 (0) 972 35 37 18
info@pce-france.fr
www.pce-instruments.com/french

Italie

PCE Italia s.r.l.
Via Pesciatina 878 / B-Interno 6
55010 Loc. Gragnano
Capannori (Lucca)
Italia
Tel.: +39 0583 975 114
Fax: +39 0583 974 824
info@pce-italia.it
www.pce-instruments.com/italiano

Chine

PCE (Beijing) Technology Co., Limited
1519 Room, 6 Building
Zhong Ang Times Plaza
No. 9 Mentougou Road, Tou Gou District
102300 Beijing, China
Tel: +86 (10) 8893 9660
info@pce-instruments.cn
www.pce-instruments.cn

Espagne

PCE Ibérica S.L.
Calle Mayor, 53
02500 Tobarra (Albacete)
España
Tel. : +34 967 543 548
Fax: +34 967 543 542
info@pce-iberica.es
www.pce-instruments.com/espanol

Turquie

PCE Teknik Cihazları Ltd.Şti.
Halkalı Merkez Mah.
Pehlivan Sok. No.6/C
34303 Küçükçekmece - İstanbul
Türkiye
Tel: 0212 471 11 47
Faks: 0212 705 53 93
info@pce- cihazlari.com.tr
www.pce-instruments.com/turkish

Hong Kong

PCE Instruments HK Ltd.
Unit J, 21/F., COS Centre
56 Tsun Yip Street
Kwun Tong
Kowloon, Hong Kong
Tel: +852-301-84912
jyi@pce-instruments.com
www.pce-instruments.cn